

KAMINÖFEN

ZENTRALHEIZUNGS- SYSTEME

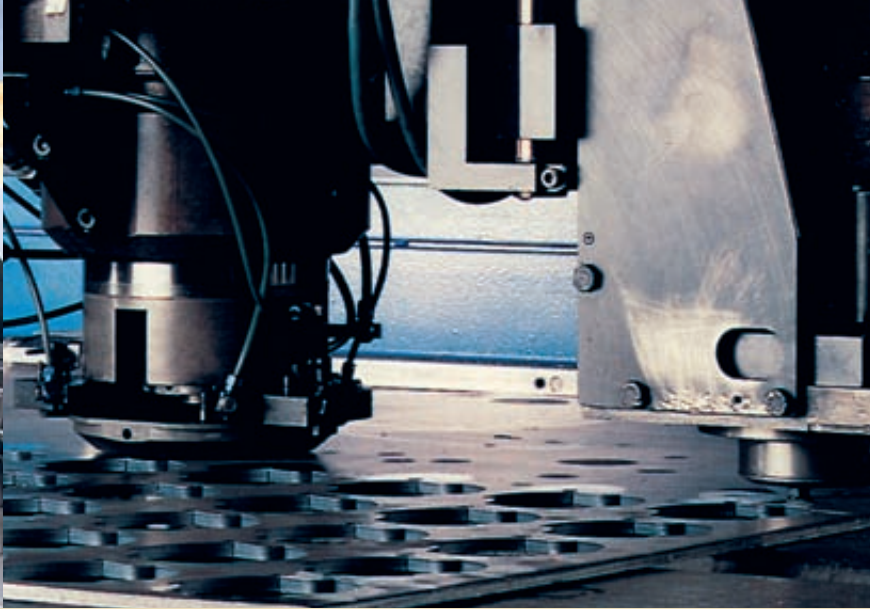



DIE ELEMENTE IN PERFEKTER HARMONIE.

RIKA sorgt einmal mehr mit einer Innovation für Aufsehen:

Denn die neue Generation der RIKA Zentralheizungsöfen vereint Feuer mit Wasser und sorgt so für noch mehr Behaglichkeit und Wärme in Ihrem Heim.



MARKTFÜHRER IN ÖSTERREICH.

RIKA forscht und entwickelt schon seit über 20 Jahren im Bereich der Kaminöfen. Bei der Entwicklung der Pellet-Technologie nimmt RIKA bis heute eine Pionierrolle in Europa ein. Von 1989 bis 1995 wurden alle produzierten Pelletöfen ausschließlich in den nordamerikanischen Markt geliefert, ehe 1996 die ersten Pelletöfen in Österreich verkauft werden konnten. Das gilt auch für den Umweltschutz. Alle RIKA-Modelle werden nach der österreichischen BVG 15a Richtlinie, einer der strengsten Europas, geprüft. Dabei werden die geltenden Emissions-Grenzwerte teilweise um die Hälfte unterschritten, während der Wirkungsgrad weit über den vorgegebenen

Richtwerten liegt. Diese Bestwerte erreichen wir durch innovative Technologien und die Verwendung ausgesuchter Materialien: robuster Qualitätsstahl, hochfester Spezialguss und hochwertige Keramikteile stecken in jedem RIKA Ofen.

WIR HABEN EISEN IM BLUT – UND NEUE IDEEN IM KOPF.

Unser Firmensitz liegt in der Region Pyhrn-Eisenwurzen, einer der schönsten Landschaften Oberösterreichs. Unsere Gegend ist schon seit dem 16. Jahrhundert berühmt für das Geschick Ihrer Bewohner im Umgang mit Metallen aller Art. Kein Wunder, dass wir bei RIKA Eisen im





Blut haben. Den letzten Schliff erhalten unsere Produkte immer noch genau so wie vor hundert Jahren – in traditioneller Handarbeit.

ALTERNATIVE ENERGIEN SIND DIE ZUKUNFT.

Egal ob Solaranlagen, Brennstoffzellen oder eben ein umweltfreundlicher Pelletkaminofen von RIKA. Neuen, energiesparenden Heizformen gehört die Zukunft. Bessere Wärmedämmung und modernere Baustoffe erfordern in den nächsten Jahren Heizanlagen von ca. 10 bis 12 kW. Perfekte Bedingungen für einen RIKA Zentralheizungsöfen. Er ist in Verbindung mit Fernwärme, Ferngas, Strom,

Wärmepumpe oder Solarzellen die ideale Ergänzung um ressourcenschonend zu heizen. Vom wohligen Flackern des Feuers ganz zu schweigen.

ANDERE SAGEN DESIGN. WIR MEINEN GUTE GESTALTUNG.

Offen gestanden halten wir nichts von Trends. Dazu denken wir zu langfristig. Doch gute Gestaltung liegt uns am Herzen, und ist Teil unserer Unternehmenskultur. Für unsere Kunden bedeutet das, dass Funktion und Aussehen eine glückliche Beziehung eingehen. Die Regel lautet: Was schön ist, muss auch funktionieren. Was funktioniert, muss auch schön sein.

PELLETÖFEN LUFTGERÄTE. INTELLIGENT UND SPARSAM.

Dank des innovativen Steuerungssystems sind auch RIKA Pelletkaminöfen als Luftgeräte



nicht nur überaus bequem sondern auch sehr genügsam. Sie senken die Raumtemperatur über Ihre Primärheizquelle auf 15 Grad ab. Die nötige

Zusatzwärme schafft Ihr RIKA Pelletkaminofen zur rechten Zeit gezielt per Tastendruck, Zeitsteuerung oder Anruf. Das erspart Ihnen 30 % Ihrer Heizkosten (pro 1 Grad Absenkung reduzieren sich Ihre Primärheizkosten um 6%).



EVO AQUA

SO SCHÖN HAT SIE IHRE
ZENTRALHEIZUNG NOCH NIE GEWÄRMT.



KERAMIKMANTEL
ERDE



ALUMINIUMMANTEL



VISIO AQUA

TAGSÜBER HITZKÖPFE
ÜBERALL. DAHEIM
BEHAGLICHE WÄRME.

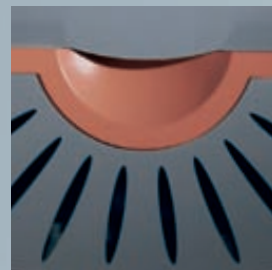

FRONT DESIGN
ELLIPSE
DECKELKERAMIK
COTTO
FRONTKERAMIK
COTTO



FRONT DESIGN
QUADRAT
DECKELKERAMIK
PFLAUME
STAHLBLECHFRONT
METALLIC



TAVO AQUA

ROMANTISCH.
UND SO FUNKTIONELL.



SPECKSTEINMANTEL





STAHLMANTEL

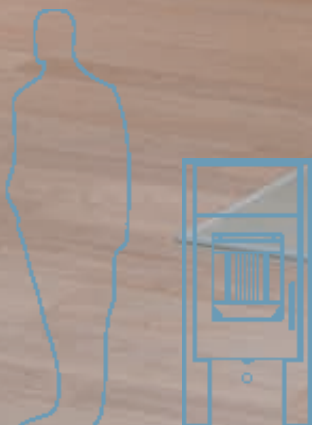

PELLETS: EIN GUTER EINFALL FÜR HOLZRESTE.

Heizen mit Pellets schont die Umwelt und Ihre Brieftasche. Pellets bestehen zu 100 % aus gepressten Holzresten. Zusammengehalten nur durch das natürlich im Holz enthaltene Lignin, entfaltet ein Kilo Pellets die eineinhalbfache Heizkraft wie extra geschlägertes Buchenholz.

DIE REINE NATUR.

Ein weiterer Vorteil: Pellets haben immer die gleiche Qualität, sind völlig trocken und nehmen beim Lagern kaum Platz weg. Durch ihre Reinheit verbrennen sie so sauber, dass Sie den geringen Rest der Asche bedenkenlos als Blumendünger weiterverwenden können.

GENIAL NATÜRLICH. NATÜRLICH GENIAL.

Pellets fügen sich perfekt in den ökologischen Kreislauf ein. Sie bestehen aus natürlichem Holz und setzen beim Verbrennen nur die Menge an CO₂ frei, die sie zuvor als Baum an Sauerstoff produziert haben.

ACHTEN SIE AUF DIE MODELL EVO AQUA

Ihr RIKA Ofen misst und regelt über einen patentierten Sensor automatisch die Brennraumtemperatur (6).

KLARE SICHT AUF DAS FEUER.

Um das Sichtfenster sauber zu halten wird ein zusätzlicher Luftstrom (7) gezielt über die Scheibe geführt.

WÄRMEABGABE

Die wasserführenden Pelletkaminöfen von RIKA zeichnen sich durch ein besonders gutes Leistungsverhältnis, Luft- zu Wasserleistung aus. 15 % der Wärme wird direkt (11) in den Wohnraum abgegeben. 85 % der Energie werden (12) zu den Heizkörpern transportiert.

BRENNKAMMER

Im Heiztopf wird der CO₂ neutrale Verbrennungsvorgang durch eine elektrische Zündung (5) gestartet. Um eine perfekte Verbrennung zu gewährleisten, werden alle Parameter wie Temperatur und Luftzufuhr vollautomatisch überwacht und geregelt.

KOMFORT

Die automatische Kammrostentäscherung (8) erlaubt einen längeren Heizbetrieb ohne manuelle Reinigung der Brennkammer. Das heißt für Sie: größtmöglichen Komfort auch im Dauerbetrieb.

94 % WIRKUNGSGRAD η [%]

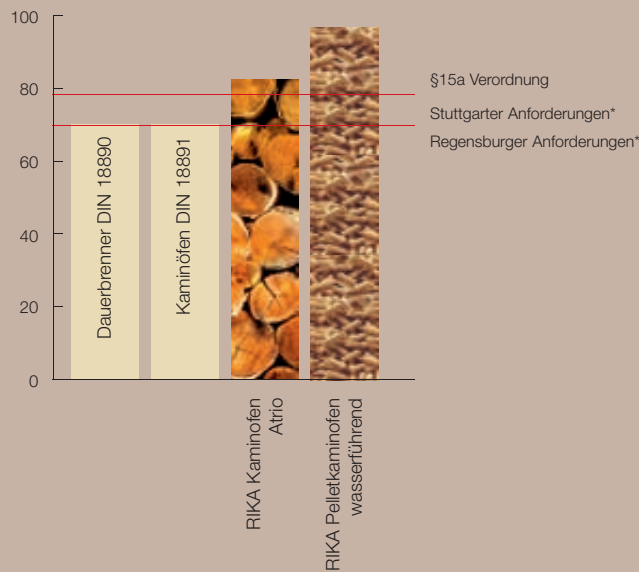

EMISSIONSWERTE CO [%]

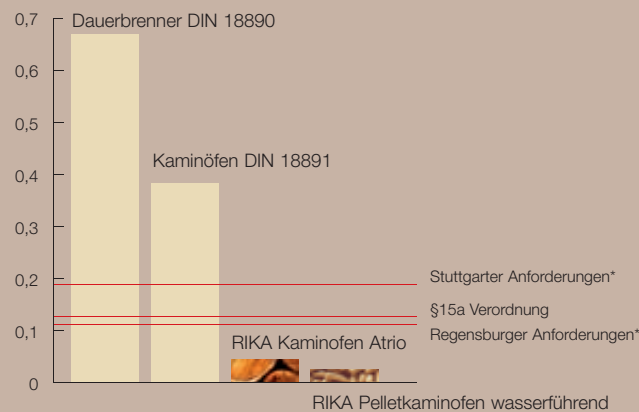

*die jeweilige Norm ist einzuhalten

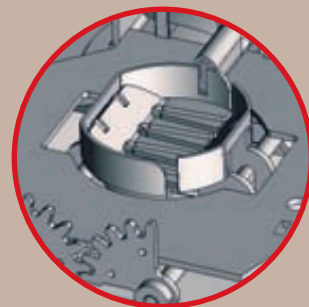

INNEREN WERTE!

VOLLAUTOMATISCHE ZUFUHR DER PELLETS.

Die Pellets finden im großvolumigen Vorratsbehälter (1) mit 38 kg Platz.

KOMFORT

Automatische Zuführung der Pellets von einem externen Lagerbehälter (optional).



INTELLIGENT UND SPARSAM.

Die Gerätesteuerung (10) funktioniert leistungsmodulierend über eine Mikroprozessorregelung. D.h. der Heizkessel passt sich stufenlos an den momentanen Wärmebedarf an. Deshalb heizt ein RIKA Ofen eben besonders sparsam.

Zusätzlich können Sie unsere Regeleinheit mit jeder handelsüblichen externen, witterungsgeführten Heizkreisregelung ergänzen.

Durch eine ausgeklügeltes Beschickungssystem mittels Förderschnecke (2) und daran angeschlossener Zellschleuse (3), werden die Pellets immer im richtigen Moment und in der richtigen Menge in die Brennkammer (4) transportiert.

11
15 %

15 %

12

85 %

RÜCKLAUFANHEBUNG

Zum ausreichenden Schutz gegen Versottung und eventuelle Korrosionsbildung empfehlen wir unbedingt die Installation einer automatischen Rücklaufanhebung.

Der Verbrennungsvorgang wird durch eine elektrische Zündung (5) automatisch gestartet.

Das entstehende Rauchgas wird durch ein Rauchgasgebläse (9) in Ihren Hausschornstein gefördert.

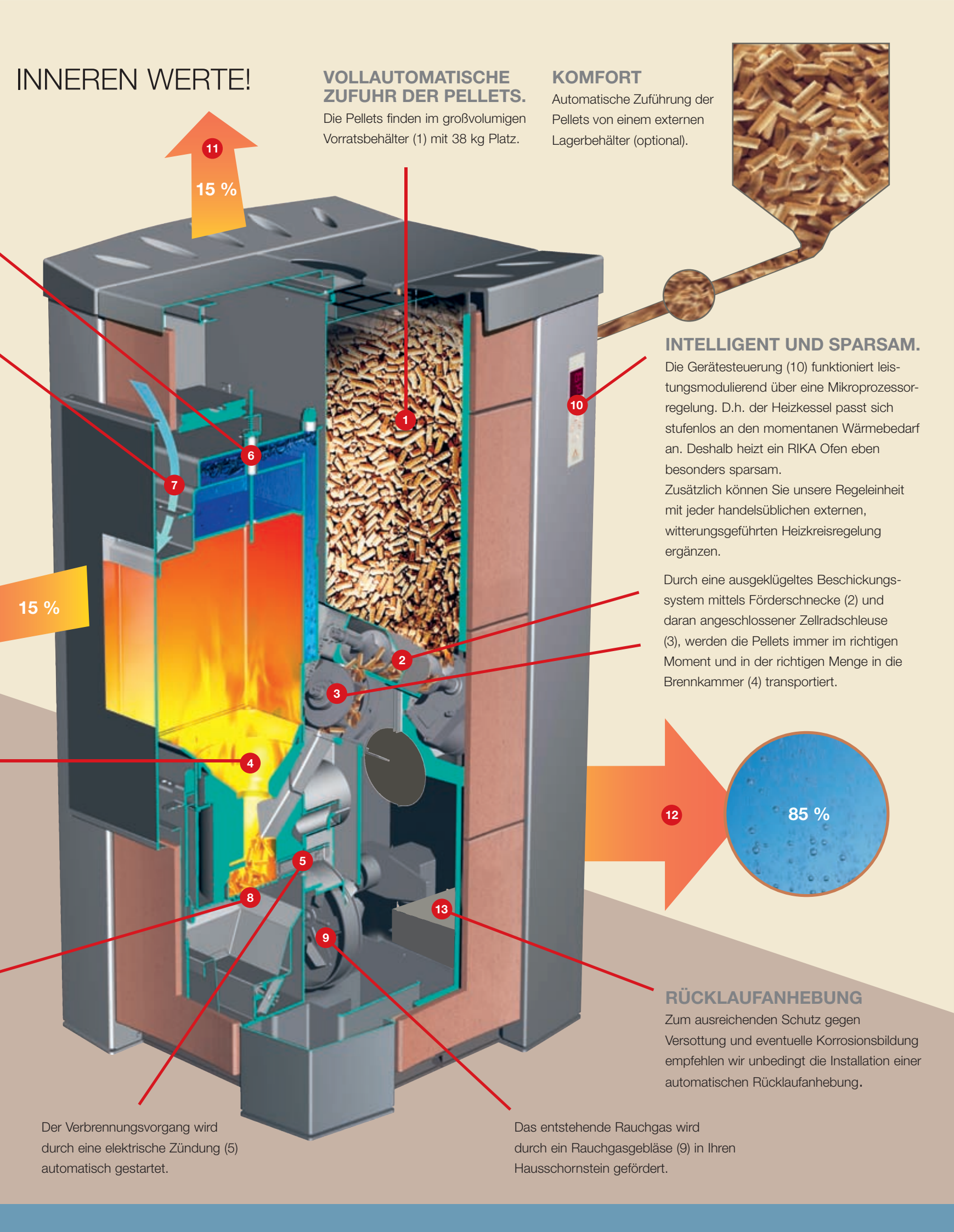



ACHTEN SIE AUF DIE INNEREN

Fühler (6) thermische
Ablaufsicherung

Kesselfühler
Rücklaufenhebegruppe (7)

Revisionsöffnung (8) für
Reinigung leicht zugänglich
(nach Bedarf)

WÄRMEABGABE

30% Strahlungsabgabe (12)
in den Wohnraum



KLARE SICHT AUF DAS FEUER.

saubere Sichtscheibe (9)

Verbrennungsluftregler (10)

WERTE! MODELL TAVO AQUA

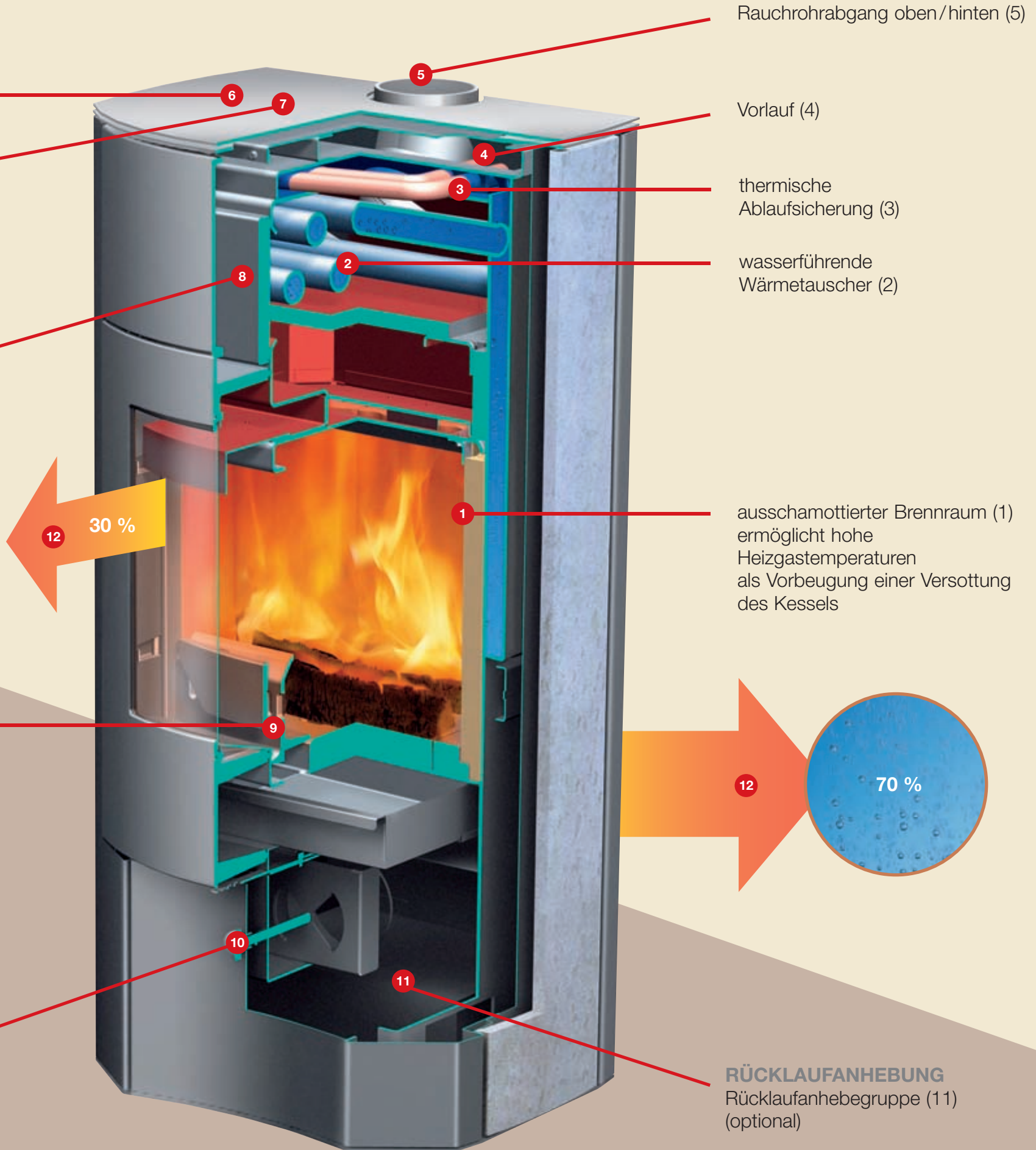

EVO AQUA

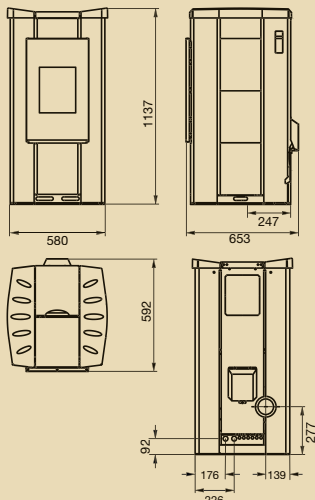

VISIO AQUA

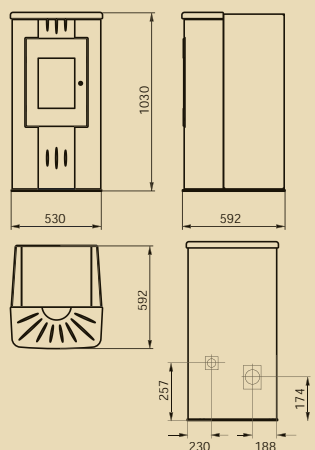

TAVO AQUA

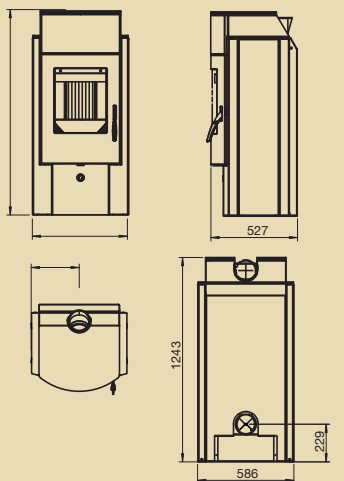

TECHNISCHE DATEN

TAVO AQUA EVO AQUA VISIO AQUA

ABMESSUNG / GEWICHT

Höhe	1241	1137	1031
Breite	602	580	530
Tiefe	551	653	600
Gewicht ohne Verkleidung	221	213	145
Gewicht mit Alurippen / Stahlmantel	278	221	152
Gewicht mit Keramikverkleidung	-	238	157
Gewicht mit Specksteinmantel	325	-	-
Rauchrohrabgang Durchmesser	130	100	100
Vorratsbehälter (kg)	-	38	32

LEISTUNG

Leistungsbereich (kW)	5 bis 10	2 bis 12	2 bis 9
luftseitig	30 %	15 %	30 %
wasserseitig	70 %	85 %	70 %
Wirkungsgrad	bis 80 %	bis 94 %	bis 91 %
Verbrauch Pellets (Qualität ÖNORM) pro Stunde:			
maximal (kg)	-	2,7	2,07
minimal (kg)	-	0,8	0,62
Verbrauch Holz pro Stunde bei Nennwärmeleistung (10 kW) in kg:	4,5		
Maximale Brenndauer pro Füllung	-	47,5	51
Stromversorgung (Volt)	-	220 V / 50 Hz	220V / 50 Hz

REGELUNG / STEUERUNG

Mikroprozessorregelung (modulierend)		ja	ja
--------------------------------------	--	----	----

AUSSTATTUNG

Keramikfarben	Ananas	Vanille, Erde, Pflaume	alle Keramikfarben
Specksteinmantel	ja	nein	nein
Aluminiummantel	nein	ja	nein
Stahlmantel	ja	nein	nein
Eckelement	nein	Stahl	Stahl/Alu
Kammrostentäscherung	-	ja	nein
Zellradschleuse	-	ja	nein
Rücklaufanhebung*	ja	ja	ja
automatisches Ansaugsystem	-	optional	optional

WICHTIGE DATEN FÜR HEIZUNGSBAUER / SCHORNSTEINFEGER

Abgastemperatur	280	160	180
Anschluss Heizung	3/4"	3/4"	3/4"
Volumen Kesselwasser	28	20	8,5
Aussenluftanschluß	ja	ja	ja
Anschlusshöhe Rauchrohr	-	277	174
Anschlusshöhe Rauchrohr mit original Winkelrohr	1776	-	-
Anschlusshöhe mit Rauchrohranschluss hinten	1164	-	-
Pufferspeicher erforderlich	ja	ja	ja

* Gewährleistung nur bei fachgerechter Installation der Rücklaufanhebung

KERAMIKFARBEN NORMALGLASUREN

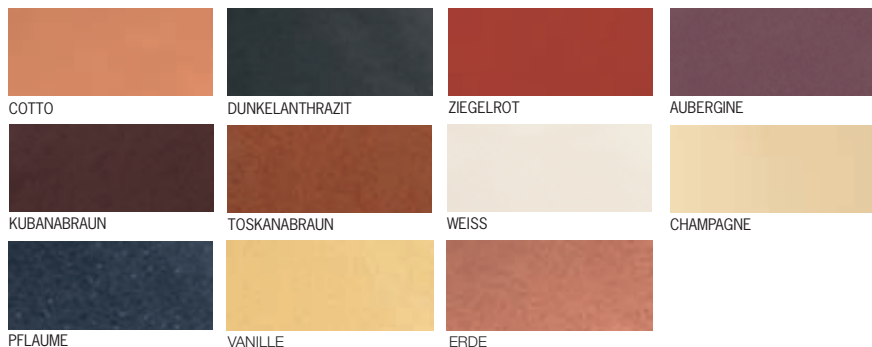

KERAMIKFARBEN EFFEKTGLASUREN



METALLFARBEN

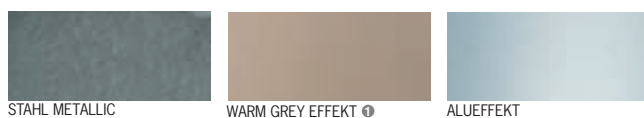

VOLLAUTOMATISCHES ZENTRALHEIZUNGSSYSTEM

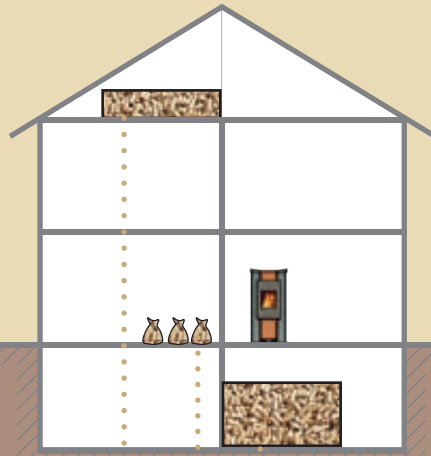

Das RIKA Zentralheizungssystem erfüllt höchste Anforderungen als Primärheizquelle wie auch als Ergänzung zu bereits bestehenden Wärmeerzeugersystemen. Die Beschickung in den Vorratsbehälter des Pelletkaminofens kann vollautomatisch (Förderschnecke oder Absaugsystem) mit Zufuhr aus einem Lagerraum oder händisch (15 kg Säcke – kein Lagerraum erforderlich) erfolgen.

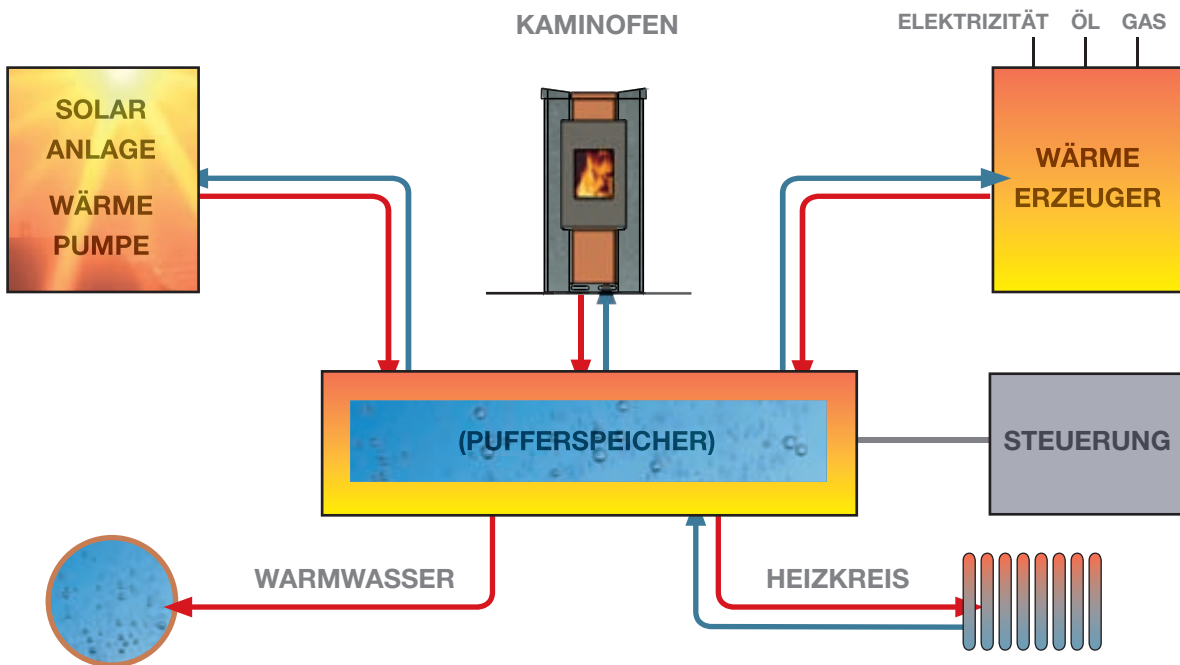

EIN RIKA KAMINOFEN VERSTEHT SICH MIT ALLEN.

Mit allen Heizungstypen nämlich. Denn Ihr neuer RIKA Ofen lässt sich problemlos in gängige Systeme als Sekundärheizquelle integrieren oder zu alternativen Heizungs-lösungen nützen. Egal ob Sie einen RIKA Ofen im Verbund mit einem zweiten Heizungssystem nutzen möchten oder als erste Wahl ins Auge fassen. Visio Aqua, Evo Aqua und Tavo Aqua machen in jeder Konstellation eine gute Figur.

RAUCHROHRE:

Rauchrohrsortiment \varnothing 100 mm metallic
 Rauchrohre Länge 25 cm, 50 cm, 100 cm
 Bogen 90° und 45°
 Wandrosette und Wandfutter einfach

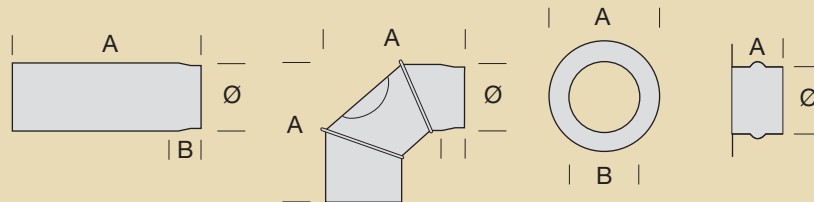

GLASBODENPLATTEN:

Raster beige: 75 x 90 cm, 100 x 100 cm, 120 x 100 cm
 sandgestrahlt: 75 x 90 cm
 Rauchglas: 75 x 90 cm

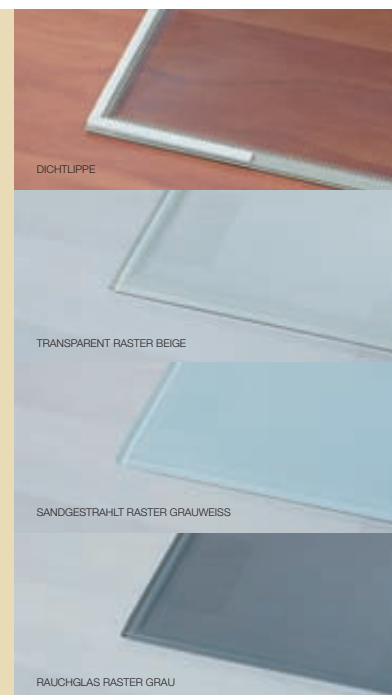
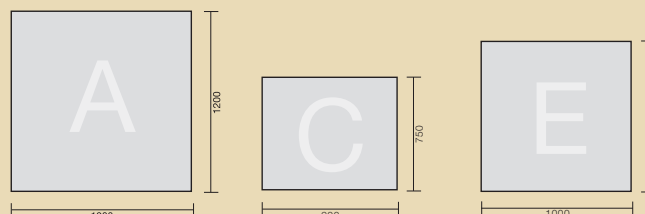

SHT Heiztechnik aus Salzburg GmbH
Rechtes Salzachufer 40
5101 Salzburg-Bergheim
Telefon: +43 (0) 662/45 04 44-0
Fax: +43 (0) 662/45 04 44-5
E-Mail: info@sht.at

www.sht.at

SHT ist exklusiver Vertriebspartner für das RIKA Produktprogramm Zentralheizungsgeräte.

www.rika.at

