

	Seite
<i>Rechmeier-Möbelschlösser</i>	110
<i>Klappenhalter</i>	111
<i>Schlösser</i>	112
<i>Scharniere und Schlösser</i>	113
<i>Konsolen, Tisch- und Sitzbefestigung</i>	114
<i>Tischbefestigung</i>	115
<i>Produktübersicht</i>	116



Schnappschloss CARAVAN-MOT-3/ MOT-3-T

Diese Möbelschlösser sind speziell für den platzsparenden Einsatz im Reisemobil und Caravan entwickelt. Die Montage ist schnell und einfach. Durch die patentierte Konstruktion ist ungewolltes Aufspringen unmöglich.

- Schloss aus Kunststoff mit 3-fach verstärkten Schließbolzen.
- Lageunabhängig, bei Möbeln wahlweise links, rechts, oben oder unten verwendbar.
- Extrem flach, dadurch stehen keine Teile vor bei geöffneter oder geschlossener Schranktür.
- Für Holzstärken von 10 bis 35 mm einsetzbar.
- Schnelle Montage, nur 45 mm Rundbohrung erforderlich
- Sicherer Verschluss auch während der Fahrt, da zwei rechtwinklige ebene Flächen aufeinanderliegen.



Tipps zur Holzstärke

Die Schlösser sind für Holzstärken von 10 bis 35 mm einsetzbar. Von 12 bis 20 mm kann sofort der problemlose Einbau erfolgen. Von 10 bis 12 mm kürzen Sie den Schließhebel um 1 bis 2 mm. Von 21 bis 35 mm schrauben Sie in diesen zur Verlängerung des Hebels eine Schraube ein.

Im Test:

Gemäß dem VDWH-Prüfprogramm wurde das Schloss CARAVAN-MOT-3 für Dauerhaltbarkeit für gut befunden. Der Test wurde vom Landesgewerbeamt Bayern durchgeführt. Nach über 10.000 Öffnungs- und Schließzyklen waren die Schlösser noch voll funktionsfähig. (10.000 mal bedeutet 10 Jahre lang täglich 3 mal Öffnen und Schließen einer Tür)

CARAVAN-MOT-3

- # 44401 braun
- # 44402 grau
- # 44407 weiß



Besteht aus Griffmuschel und gleichfarbigem Schloss.

CARAVAN-MOT-3 einzelverpackt



- # 444011 braun
- # 444021 grau
- # 444071 weiß

Für den Verkauf über den Handel. Wird komplett mit Schließwinkel, Schrauben und Montageanleitung, im PE-Beutel geliefert.

Montageanleitung

- # 44400 genaue Einbauanleitung für das Möbelschloss CARAVAN-MOT-3

CARAVAN-MOT-3-T Toilettenraum-Schloss

- # 44411 braun
- # 44412 grau



Das Schloss ist von innen bedienen- und verriegelbar. Es kann im Notfall auch von außen mit einem Nagel o. ä. geöffnet werden. Bitte beachten Sie, daß bei der Farbe weiß* die Schloss-Rückseite immer in grau geliefert wird.

CARAVAN-MOT-3-T Toilettenraum-Schloss einzelverpackt

- # 44415 braun
- # 44416 grau

Für den Verkauf über den Handel. Wird komplett mit Schließwinkel, Schrauben und Montageanleitung, im PE-Beutel geliefert.

CARAVAN

- # 44481 braun

mit Griff A. Einfache Montage, da Sie nur 3 Löcher bohren müssen.



Universal-Schließwinkel

- # 44443 grau
- # 44444 braun

Sie können diesen Schließwinkel durch entsprechendes Kürzen (Abschneiden) entweder doppelt oder einfach gewinkelt verwenden.



Technische Daten:
Kunststoff, H10,7 x B30 x T12 mm, 2 g

Metall-Schließblech

- # 44441

einfach gewinkelt



Technische Daten:
Metall, verzinkt, H7 x B30 x T14 mm, 4 g

Möbeleckverbinder

- # 42520 braun
- # 425201 grau
- # 425202 weiß
- # 425203 beige



mit 4 Anschraubbohrungen und Abdeckkappe.

Technische Daten:
Kunststoff, stoßfest, H21 x B43 x T21 mm, 6 g

Klappenstütze SESAM II®

44451 schwarz

Ist die einzigartige Klappenstütze mit hoher Schließ- und Stützkraft und ist sowohl links als auch rechts verwendbar.

Die Komponenten:

- Feder aus verzinktem Stahl mit 27 Windungen
- Korpus (Unter- und Oberteil) aus witterungsbeständigem, extrem haltbarem, recyclebarem und beschichtetem Kunststoff. Durch getrennte Vormontage ist eine sehr einfache zeit- und kostensparende Montage möglich:
- Zuerst werden Teil 1 und 2 einzeln (ohne hinterliche Stange) nach

Schablone montiert. Dies ermöglicht einen wesentlich flexibleren Arbeitsablauf.

- Dann wird Teil 3 (Stange) in Teil 1 eingehängt und anschließend durch Schließen der Klappe oder Tür in Teil 2 eingerastet. Dieser letzte Schritt ist auch bei schon zuvor fertig montierten Möbeln möglich.
- Verkleinern der Federkraft: Abstand a-b verkleinern oder Abstand a-c, vergrößern
- Vergrößern der Federkraft: Abstand a-b vergrößern oder Abstand a-c, verkleinern

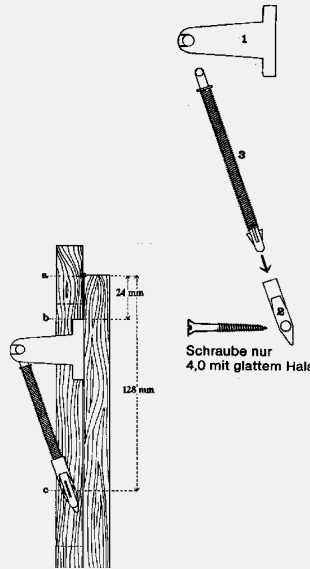

bestehend aus Oberteil (1), Unterteil (2), Federstange mit Korpus (3) und Unterlagscheibe.

Klappenstütze SESAM II® in Einzelverpackung

44453 schwarz



Für den Verkauf über den Handel. Wir liefern Ihnen die Klappenstütze komplett im PE-Beutel mit Federstange, schwarzem Korpus, d. h. Ober- und Unterteil und Montageanleitung

Montageanleitung

44454 (ohne Abb.)

Einbauanleitung für SESAM II

Hochstell-Federstütze

42511 130 mm
42512 250 mm

Die Feder hält die Klappe offen oder drückt sie beim Schließen an den Korpus. Sie ist sowohl rechts als auch links verwendbar. Mit Winkelfuß.

Technische Daten:

Stahl verzinkt
H14 x B145/170 x T28 mm,
69 g



Klappenhalter ELEGANT

44471 weiß
44472 braun



mit guter Tragfähigkeit, ideal für Brotfächer. Der Klappenhalter fängt die Klappe federnd und geräuschlos ab, ohne dabei den Schrankinhalt durch den eingeklappten Halter zu behindern.

Technische Daten:

Nylon, H7 x B200 mm, 3 g

Klappen- und Türhalter Baggage Door catches

44172



hält Klappen, Türen oder (Kofferraum-) Deckel zum Ein- oder Ausladen offen. Der Halter mit Federmechanismus wird direkt am Fahrzeug verschraubt.

Tipp: Damit der Federmechanismus lange gut funktioniert, ist es wichtig, die Feder immer gut einzufetten.

Technische Daten:

ABS, polarweiß,
H25 x B65 x T16 mm, 10 g

Federscharnier "Easy-On"

43630



Nicht sichtbare Tür- und Klappenstütze aus Ganzmetall mit eingebauter Feder. Hält die Klappe durch Federkraft verschlossen. Öffnungswinkel 90°. Weder zusätzliche Hochstellstütze noch Schnapper erforderlich.

Technische Daten:

Metall, Aufschraubflächen verzinkt, H22 x B93 x T41 mm, 65 g



Schlösser

Druckknopf mit Rosette

42537 13 mm
42540 16 mm
messingfarben, Kunststoff



425351 13 mm
42538 16 mm
weiß, Kunststoff

42536 13 mm
42539 16 mm
braun, Kunststoff



42546 16 mm
schwarz, Kunststoff

42547 13 mm
42545 16 mm
vernickelt matt, Kunststoff



42544 16 mm
hellgrau, Kunststoff

Technische Daten:

Kunststoff, Türdicke: bis 13 bzw. 16 mm,
Bohrungs-Ø 26 mm, 8 g



Schließbolzen verzinkt

425343



Technische Daten:

H18 x B20 x T25 mm, 7 g

Stangenführung

425342

Profilstange

42532 weiß



1 m lang, kunststoffummantelt

Technische Daten:

Kunststoff, L100 cm, Ø8 mm,
197 g

Mini-PushSnap-Schloss

42435 weiß
42434 braun



Kleine Ausführung von PushLock mit „Falle“. Beim Schließen der Klappe oder Türe schnappt diese in die „Falle“ des Schloßes ein und wird zugehalten. Vor Fahrtantritt ist der Verschluss durch Knopfdruck sicher zu verriegeln. Das Druckschloss ist speziell für kleine Türen und Klappen konzipiert. Montage nur mit den abgebildeten Mini-Druckknöpfen mit Rosetten #424...

Technische Daten:

Kunststoff, H50 x B35 x T20 mm,
21 g

PushLock-Druckschloss

42535 weiß
42534 braun
42531 vernickelt matt

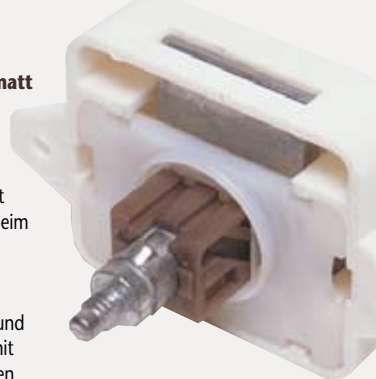

Durch Druck auf den Knopf springt dieser hervor und dient als Griff zum Öffnen der Tür, beim Schließen wird der Verschluss durch Knopfdruck wieder verriegelt. Das Druckschloss ist vorwiegend für Schranktüren und -Klappen konzipiert. Es kann mit den abgebildeten Druckknöpfen mit Rosetten #425... komplettiert werden.

Technische Daten:
Kunststoff, H78 x B45 x T20/51 mm, 49 g

Aufschraub-Druckschloss

42533



besonders für Naßzellen geeignet, wie #42535, aber zur beidseitigen Aufnahme von Druckknöpfen #425....

Technische Daten:

Kunststoff, weiß,
H78 x B45 x T20/67 mm, 56 g

Aufschraub-Druckschloss

425331 weiß



Wie #42533 aber mit 2 Löchern zum Einsetzen einer Profilstange. Besonders für Naßzellen geeignet. Zur Aufnahme von Druckknöpfen #425.... Lieferung erfolgt mit 2 Fanghaken.

Technische Daten:

Kunststoff, weiß,
H78 x B45 x T20/51 mm, 72 g

Aufschraub-Druckschloss

425341 weiß

wie #42535 aber mit 2 Löchern zum Einsetzen einer Profilstange. Besonders für hohe Schränke geeignet. Zur Aufnahme von Druckknöpfen #425.... Lieferung erfolgt mit 2 Fanghaken.

Technische Daten:

Kunststoff, weiß,
H45 x B78 x T20/51 mm,
64 g



Mini-Knopf mit Rosette

42438 weiß
42439 braun
42440 messing
42445 vernickelt matt

16 mm für Mini-PushSnap-Schloss

Technische Daten:

Kunststoff, Türdicke: bis 16 mm,
Bohrungs-Ø 20 mm, 4 g



Federschnappverschluss

42503



MINI-LATCH. Ein leichter Druck auf die Tür und diese öffnet sich automatisch. Besonders geeignet ist dieser Verschluss für Staukastenklappen etc.

Technische Daten:

PVC, Stahlblech, Gehäuse: H27 x B36 x T10 mm, Gegenplatte: H/T12, B36 mm, 22 g

Messing-Kugelschnapper

aus poliertem Messing



Bestell-Nr	Aufschraubfläche 1 H x B in mm	Aufschraubfläche 2 H x B in mm
# 42519	7,5 x 43	7,5 x 25
# 42581	12 x 68	12 x 40

Doppelrollenschnapper

42504

zum Anschrauben, geräuschlos



Technische Daten:

Nylon, H27 x B32 x T12 mm, 4 g

Magnetschnapper

42714



mit hoher Haltekraft von 4 kg

Technische Daten:

Kunststoff, Stahl, Schnapper: H12 x B46 x T12 mm, Gegenplatte: H13 x B45 mm, 20 g

Möbelscharnier

43580 verzinkt
43581 bronze/brüniert
43582 verchromt

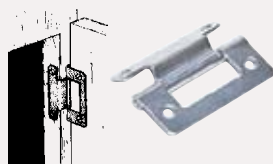

einfach gekröpft, für 15-mm-Holzstärke

Technische Daten:

Stahl, Aufschraubfläche A1: H18 x B51 x T12 mm, A2: H12 x B49 x T13 mm, 22 g

Möbelscharnier 50 mm

42505 verzinkt
42507 bronze/brüniert

„Englisches Scharnier“, gerade

Technische Daten:

Stahl, Aufschraubfläche A1: H18 x B50 x T18 mm, A2: H6 x B27 x T12 mm, 16 g

Möbelscharnier 40 mm

42506 bronze/brüniert
42510 verzinkt



„Englisches Scharnier“, gerade, für 12-mm-Holzstärke geeignet

Technische Daten:

Stahl, Aufschraubfläche A1: H18 x B40 x T16, A2: H6 x B18 x T11 mm, 10 g

Gelenk-Konsole

43531 braun



- zur Abstützung von Klappen und Platten. Diese extrem belastbare Konsole eignet sich hervorragend
- zum Weg- und Ausklappen von Tischplatten
- zur Verlängerung des Küchenblocks und
- zum Verlängern von Sitzbänken. Sie hat im ausgeklappten Zustand einen sehr guten Verriegelungsmechanismus. Zum Einklappen wird das Oberteil nur kurz nach vorne gekippt.

Technische Daten:

Stahl, lackiert, eingeklappt: H30, B345 mm, ausgeklappt: H110 x B345 x T35 mm, 433 g

Möbelscharnier

42702 verchromt
42508 bronze/brüniert
42509 verzinkt

„Englisches Scharnier“, gekröpft



Technische Daten:

Stahl, Aufschraubfläche A1: H17 x B50 x T14 mm, A2: H6 x B27 x T9 mm, 19 g

Konsole für Küchenklappen

42514 braun
42524 hellgrau



wegklappbar. Die Konsole dient zur Abstützung von Klappen und Platten, wobei die Querverstrebung die Stabilität erhöht.

Technische Daten:

Kunststoff, H14 x B20 x T15 mm, 47 g

Gelenk-Konsole

43530 braun

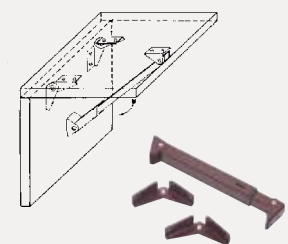

zur Abstützung von Klappen und Platten mit sehr stabilem Verriegelungsmechanismus. Diese sehr belastbare Konsole eignet sich hervorragend

- zum Verlängern von Sitzbänken
- zum Ausklappen von Tischplatten
- und zur Verlängerung des Küchenblocks. 3-teilig: 2 Scharniere und Konsole.

Technische Daten:

Stahl lackiert, Scharnier: H25 x B58 x T9 mm, Konsole: H25 x B220/330 x T24 mm,





Sitzbank-Beschlag

43540

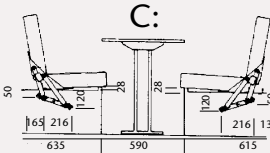
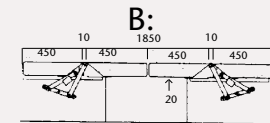
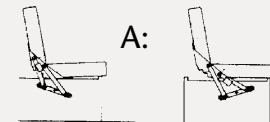

2-teilig:
linke und rechte Schere.
Der Beschlag ist stark belastbar.
Bitte entnehmen Sie die genauen
Maße den Skizzen.

- Skizze A zeigt die Stellung in Fahrtrichtung,
- Skizze B die Stellung beim Schlafen und
- Skizze C die Stellung gegen die Fahrtrichtung.

Technische Daten:

Stahl, verzinkt,
H330 x B350 x T75 mm, 3500 g

Klapptisch-Stützfuß

43512 hellgrau
43513 braun

Für einseitig angehängte
Tischplatten, einrastbar in
beiden Höhenstellungen.
Sehr ansprechendes Design.
Die stabile Rastautomatik
hält großen Belastungen
stand und wird durch
Knopfdruck ausgelöst.
Formschön und CE-kon-
form, ovale Rohrform.
Entspricht Vorschriften über
Fahrgastsicherheit.

Technische Daten:

Alu, lackiert,
H325/715 x B50 x T25



Stecktischfuß

41902

stabiles Rohr zum Einste-
cken in Rosette # 41903
oder # 41904.

Technische Daten:

Stahl, verchromt, H700,
Ø59 mm, 1152 g



Einlassrosette

41904



passend für Stecktischfuß #41902

Technische Daten:

Stahl, verchromt, H52, Ø160 mm,
206 g

Hubtisch-Gestell

42175 braun



Das Gestell ermöglicht auf Tasten-
druck ein leichtes, automatisches
Absenken der Tischplatte von der
Tischhöhe zur Liegefläche.

Technische Daten:

Stahl, lackiert,
Tischhöhe: 655-705 mm,
Liegefläche: 300-350 mm,
Fußabstand innen: 650 mm,
Fußabstand außen: 750 mm,
Fußbreite: 600 mm, 8500 g,

Senk-Tischfuß

43517 Alu

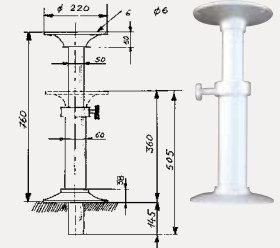

Sehr hochwertiger Senk-Tisch-
fuß in formschönem Design.
Der Tischfuß hat jeweils sechs
Befestigungslöcher für den Boden
und die Tischplatte. Mittels seines
Zylinders und der Feststellschrau-
be ist er stufenlos heb- und senk-
bar. Der unten offene Zylinder
ermöglicht die Absenkung des
Zylinders unter das Bodenniveau
um 170 mm.

Technische Daten:

Alu,
H330/503/765 x B220 x T220
mm, 3200 g

TV-Drehkonsole

43620

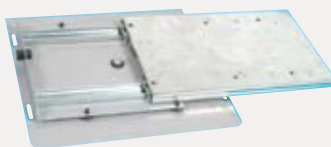

Drehbarer Auszugbeschlag zur
Aufnahme eines TV-Geräts für
eine günstigere Sichtposition. Zur
Montage und Auszug aus einem
Schrank, die Aufnahmeplatte für
das TV-Gerät ist um 360° drehbar.
Das Gerät kann mit Schrauben
durch die Löcher dieser Platte ge-
sichert werden. Die Konsole ist in
eingefahrenem Zustand arretiert.
Gewichtsbelastung 30 kg.

Technische Daten:

Metall, Drehteller, grau pul-
verbeschichtet Gewicht 3450
g, Außenbreite Schienen: 190
mm, Höhe 18 mm, 35 mm mit
Aufnahmeplatte, Gesamtlänge
320mm, ausgezogen 635mm,
Größe Aufnahmeplatte
B300 x T300 mm, Auszugweg
315 mm

Tischgleitschiene Klassik

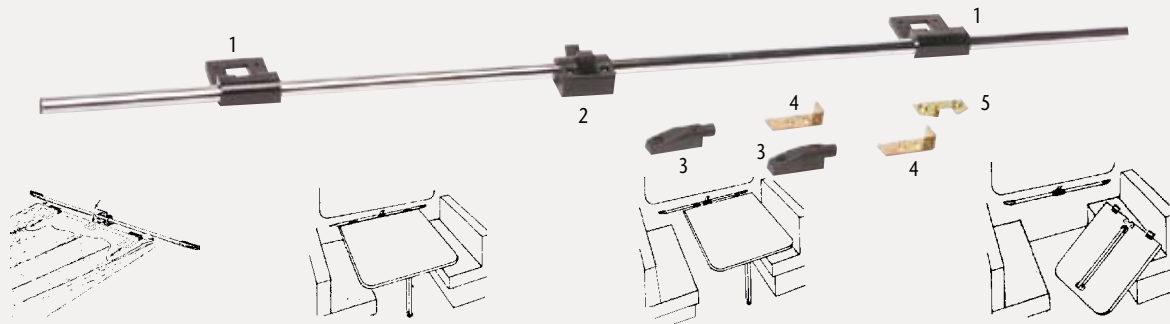

Befestigungsmechanismus

43509 300 mm 2x (1,3,4)
43506 950 mm komplett

1. Tisch in Gebrauchsposition: mittig automatisch fixiert

mit automatischer Tischfixierung in Mittelstellung. Die Verankerung in 3 Punkten mit der Wand garantiert die Sicherheit für alle Passagiere. Der patentierte Mechanismus zeichnet sich durch seine Zuverlässigkeit und einfache Handhabung aus:

2. Tisch in Gebrauchsposition: seitlich verschoben

- In der Mitte ist der Tisch automatisch arretiert und fixiert.
- Durch Drücken des mittleren Hebels wird die Arretierung gelöst, Tischplatte lässt sich leicht nach links/rechts verschieben.
- Durch Lösen der seitlichen Arretierungen kann die Tischplatte

3. Tisch abgebaut

schnell entfernt werden. Die stabile Ausführung aller Teile unter Verwendung hochwertiger Materialien ermöglicht eine gute Belastbarkeit.

Technische Daten:
Eisen, verchromt, Rohr: Ø15 mm

Tischgleitschiene DeLuxe

43590

Weiterentwicklung der bewährten Tischgleitschiene # 43506. Bietet höchsten Komfort und größtmögliche Sicherheit. In Mittelstellung mit automatischer Tischfixierung. Diese wird gelöst durch Zug unter der Tischplatte (Skizze 1). Die Verankerung über



ein Spezialprofil mit der Wand bewirkt höchste Sicherheit für alle Passagiere. Die Tischplatte lässt sich durch Drehen der beiden Knebel (Skizze 2) um 90° schnell und einfach entfernen.

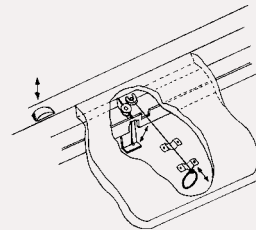

Die stabile Ausführung unter Verwendung hochwertiger Materialien ermöglicht eine starke Gesamtbelastbarkeit.

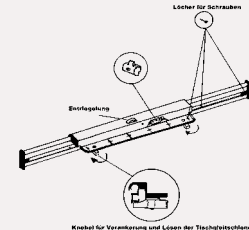

Technische Daten:
ABS, Alu,
Schiene: B950 mm x H50 mm, 800 g

Tischaufnahmeleiste

42115 silberfarben

Technische Daten:
Leichtmetall, H26 x B700 x T24 mm, 183 g

Tischverlängerung

43525

ermöglicht eine Verlängerung des Tisches. Die Doppel-tischverlängerung ist stufenlos auf die richtige Länge einstellbar. Zum Einhängen in unsere Tischgleitschienen Klassik und DeLuxe, abgebildet oben auf dieser Seite.

Technische Daten:
Maße: L725 x B145 x T70 mm, 702 g

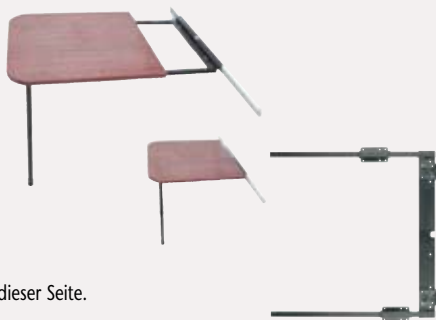

Tischverlängerung

43520 250 mm
43521 300 mm
43522 350 mm

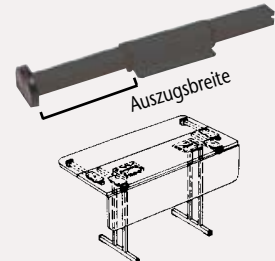

sehr stabil, verlängert Tischplatten um den oben angegebenen Wert.

Technische Daten:
Stahl lackiert, Auszugsbreite
43520: 150 mm, Auszugsbreite
43521: 200 mm, Auszugsbreite
43522: 250 mm, H35 x T45 mm, 247/275/305 g



Produktübersicht

A

- Aufschraub-Druckschloss 112
- Aufschraubrosette
für Stecktischfuß 114

B

- Baggage Door Catches
Klappen- u. Türhalter 111
- Bodenbefestigung
für Hubtischgestelle 114

C

- CARAVAN-MOT-Schlösser 110

D

- Doppelrollenschnäpper 113
- Drehkonsole für TV 114
- Druckschloss PushLock 112

E

- Einlassrosette
für Stecktischfuß 114
- ELEGANT Klappenhalter 111

F

- Federschnappverschluss 113
- Federscharnier "Easy-On" 111

G

- Gelenk-Konsole 113

H

- Hochstell-Federstütze 111
- Hubtisch-Gestell 114

K

- Klappenhalter 111
- Klappenstütze Sesam 111
- Klapp-Tisch-Stützfuß 114
- Konsolen für
Küchenklappen 113
- Kunststoff-Scharnier 113

M

- Magnetschnäpper 113
- Messing-Kugelschnäpper 113
- Metall-Schliessblech 110
- Mini-Knopf mit Rosette 112
- Möbelbau 109-116
- Möbeleckverbinder 110
- Möbelscharnier 113
- Möbelschlösser 110,112
- Möbelverbinder 110

P

- Profilstange 112
- PushLock-Druckschloss 112

S

- Scharniere 111,113
- Schliessbolzen 112
- Schliesswinkel 110
- Schlösser 110,112
- Schnapschlösser 112
- Schwenktischfuß 114
- Senk-Tischfuß 114
- Sesam Klappenstütze 111
- Sitzbank-Beschlag 114
- Stangenführung 112
- Stecktischfuß 114

T

- Toilettenraum-Schlösser 110
- Tischaufnahmeleiste 115
- Tischgleitschiene 115
- Tischgleitschiene DeLuxe 115
- Tischgleitschiene Klassik 115
- Tisch-Verlängerung 115
- Türhalter 111
- TV-Drehkonsole 114

U

- Universal-Schliesswinkel 110